

Kamiel

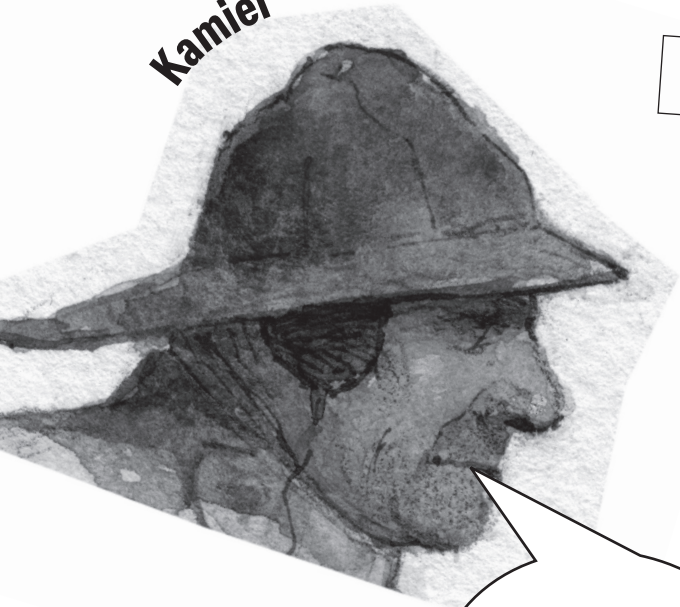

EEN VREEMD VIS-IOEN

Door een bliksem flits je 100 jaar terug naar vroeger.

En dat is goed nieuws voor visser Kamiel.

Want zijn kinderen zijn ziek.

Zijn zoon gaat nu niet meer mee vissen op zee.

En zijn dochter kan thuis niet meer helpen.

Zo was het vroeger: mannen en vrouwen hadden elk hun eigen taken.

Met je werk vorm je een **code**.

Daarmee kan je nadien terug naar je eigen tijd.

De cijfers bij je antwoorden tonen waar je de gevonden letter moet zetten.

Maar jij bent nog zo gezond als een vis.

Jij kan Kamiel en zijn gezin wel helpen.

Hij woont in dat huisje buiten.

Je kan er straks op bezoek.

Maar eerst heb je nog veel werk.

Oh ja, Kamiel geeft je soms gekke namen.

Dat doet hij omdat hij je leuk vindt.

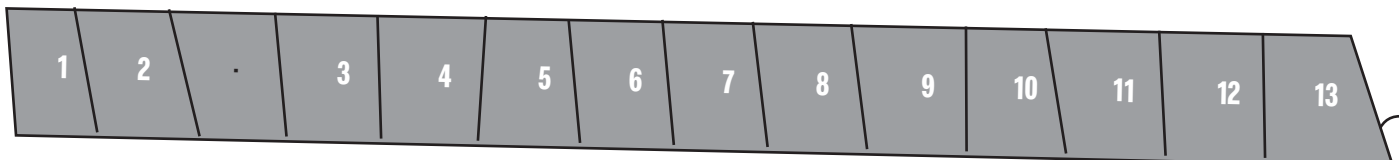

© POTVIS VALENTIJN + VISSEN IN HET VERLEDEN

Lange landrot, kijk in deze zaal maar eens rustig rond. Ik zet je pas in de volgende zaal aan het werk.

Dat **skelet** is van potvis Valentijn.
Hij spoelde hier aan op het strand.
En zie je die **schepen**? Vroeger voeren ze met zeilen. En nu?

En door de gaten van de **hut** zie je hoe vissers in mijn tijd op een houten schip leven.

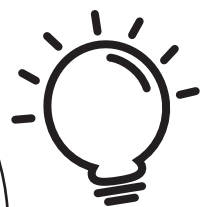

betekent dat je het antwoord niet in de zaal vindt. Je moet het zelf bedenken.

3

Koddige krabben-kop,
heb je die gekke kleren
nu nog aan?!!

Zoek de **vissers-kleren** in de kast ...
Trek een lijn van de kleren naar de juiste naam.

broek

zuidwester

wanten

oliejas

lange
laarzen

sjaal

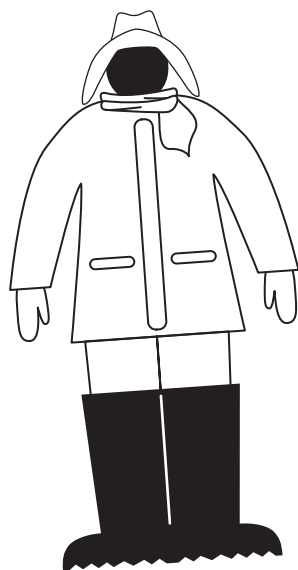

4

Potige potvis-rib,
heb jij mijn **zeekaart** kapot geknipt?
Hoe weet ik nu hoe ik moet varen?

Zoek de juiste kaart op de wand.
Er ontbreekt een stuk. Welk van de drie is het?

Nummer **3**.

En duid aan op welke stukken het noorden ligt.
Dat ligt boven-aan de kaart.

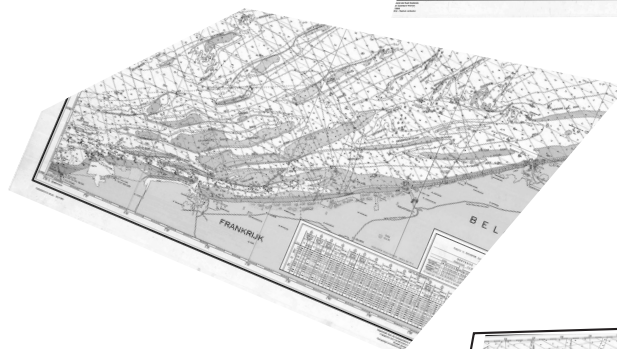
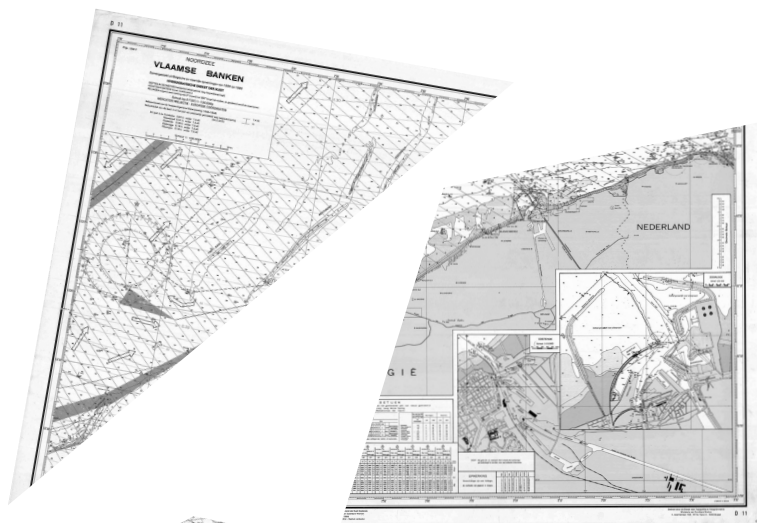

1

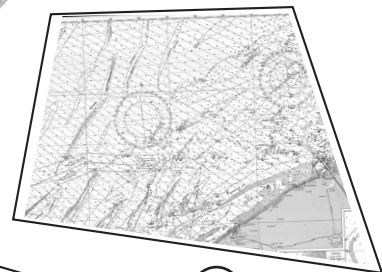

3

2

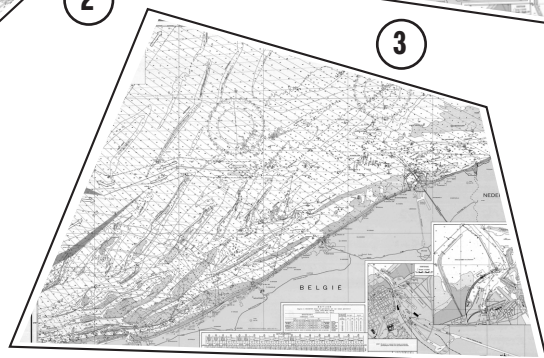

Waarom moet je die kleren aan?

Verse kleren gaan in je plunje-zak.
Zoek de mand uit metaal in de
kleine glazen kast. Hoe heet die?
Lees het bij nummer 4.



Daarin nemen de vissers mond-
voorraad mee voor onderweg.
En na hun reis vullen ze die mand
met **7** voor thuis.

5

Zoek de boekjes met de foto's.
Zoute zeilboot, dat zijn **zeemans-boekjes**.
Alle vissers hebben er één, ik ook.
Zo'n boekje is net een ID-kaart.

6

Komaan, stevige seinvlag,
haast je naar het **schip**.

Wat is de naam van het schip?

■ ■ . ■ 11 ■ ■ ■ ■ ■ ■

OD staat voor **OOST-DUIN-KERKE**.

Omdat het schip vanuit die haven vertrok.

Wat is wat? Verbind de naam met de
juiste plaats op het schip.

Trek een lijn.

Vul je eigen boekje in.

Teken jezelf en zet erbij hoe groot je bent.

Naam	
	Lengte
	Kleur ogen
	Kleur haar

stuurhut

kajuit

motor-ruim

net

mast

visruim

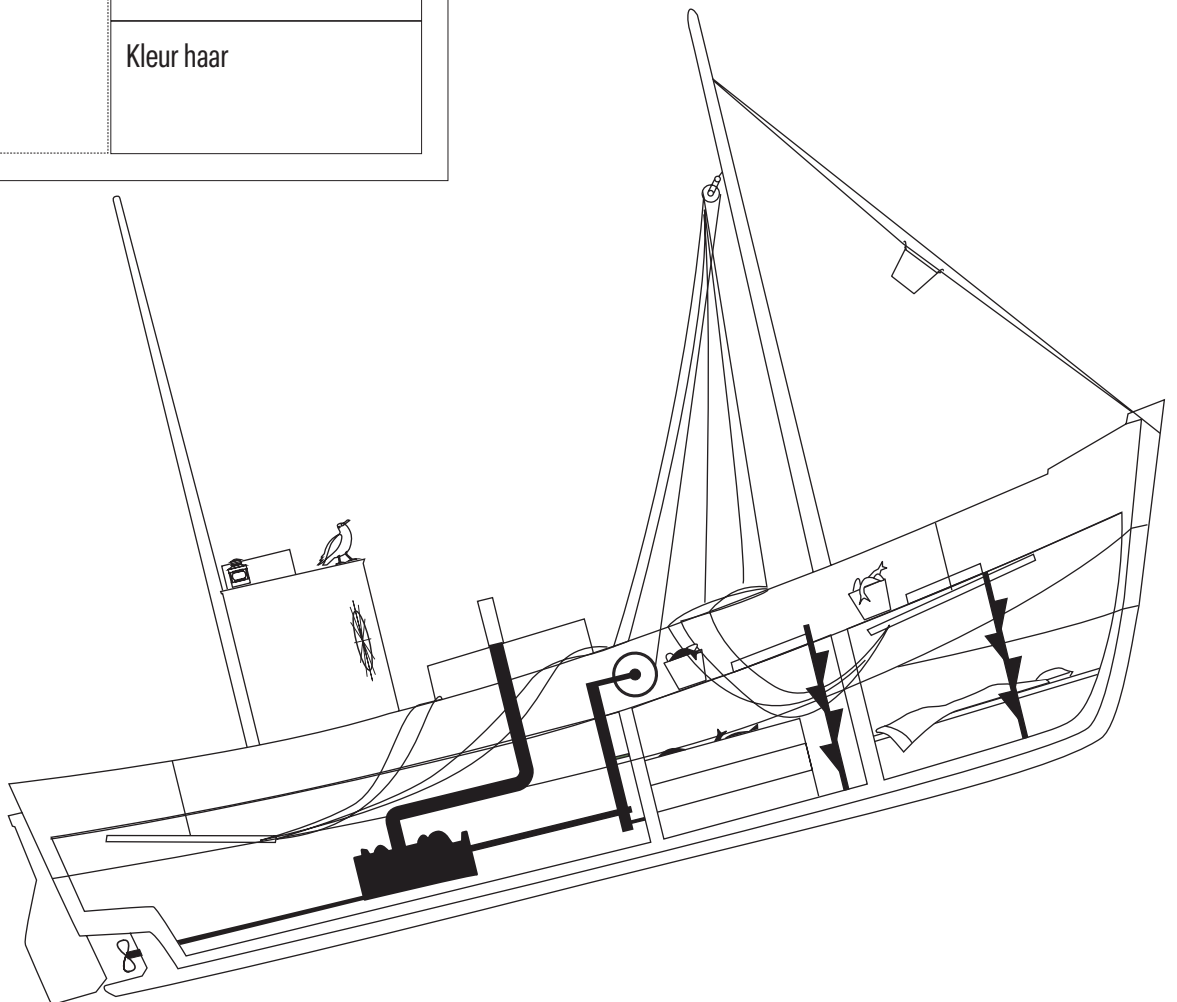

LEVEN EN WERKEN AAN WAL

(boven het schip)



1

IJs-koude kathaai, mijn vrouw
is een heel sterke madam.
Nooit trunte-wunten
Dat moet wel met mijn werk.

Zoek de foto met de 8 vrouwen.

Waarom staan ze er alleen op?

Wat wil dat 'trunte-wunten' zeggen?

2

Rosse reddings-boei,
in mijn tijd hebben
we nog geen gsm.
Toch 'praten' wij ook met
andere schepen.
Met lampen en zelfs
met **vlaggen**.

Zoek bij het school-gerief de les over vlaggen.
Vul de vlag van de letter S aan.

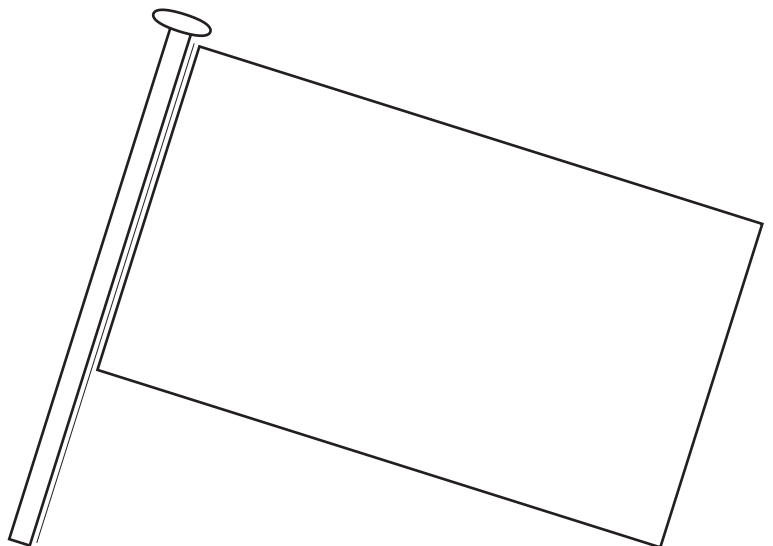

3

Golvende visgraat, ik heb je al veel geleerd.
Maar op de **visser-school**
leer je nog veel meer.

Wat leer je er?

Zoek het op de school-foto's en vul aan.

_____ breien.

_____ leggen.

In de mast

			13		
--	--	--	----	--	--



4

Water-dichte garnaal,
ook **aan land** is er nog veel werk.
We her-stellen de netten.
En jij knapt ons schip op.

Bekijk de prent in de kast
met bollen touw.

Om het schip te
onder-houden,
moet je het

en _____

5

Goed zo, gepelde platvis,
je bent weer aan land na je eerste vangst.
Nu moeten we de vis nog **verkopen**.

Zoek de kast met posters 'Eet vis'.

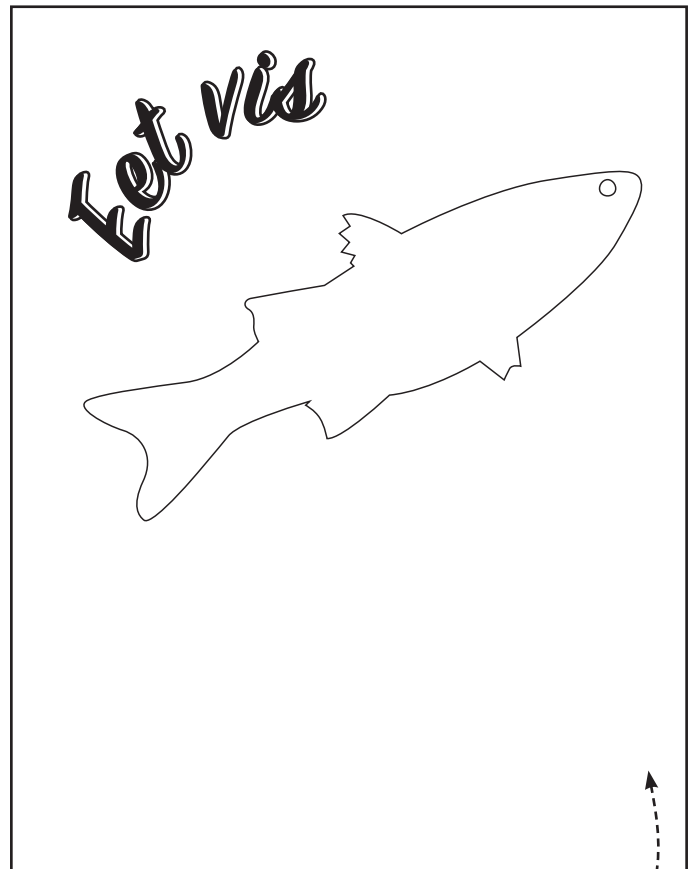

Verzin een leuke zin, om je vis aan te prijzen.
Die moet heel goed zijn.
Want veel vissers willen hun vis verkopen.

STRANDVISSERIJ



Vinnige vismijn, wist je dat je ook vanaf het **strand** kan vissen? Dat kan op veel manieren.

1

De **garnaal-vissers** van ons strand zijn wereld-beroemd, slepende stormwind.

Welk dier helpt hen? _____

2

Vissende visserspet, om te vissen met een **hengel**, moet je eerst zee-pieren vangen. Die hang je aan je haak, als aas om de vis te lokken.

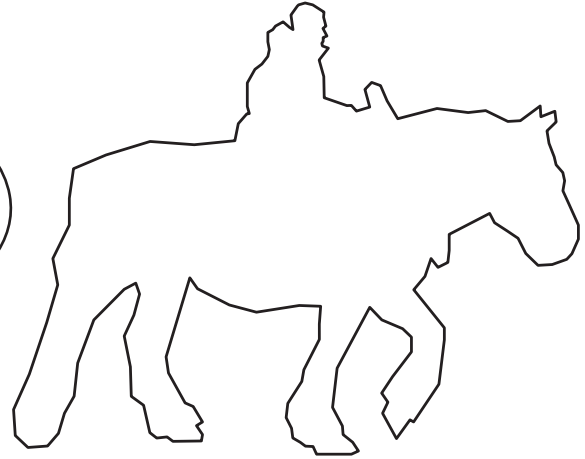

Zee-pieren zitten diep in het zand, onder hoopjes zand-slierten. Kijk in de hoge kast. Wat gebruik je om zee-pieren te vangen?



Lamp

Zeeffmand

Spade

Zet de juiste letter in vakje 12 van je code.

Waarin nemen de vissers de gevangen garnalen mee?

Teken en schrijf het erbij.

3

Rokende rondvis, het strand is altijd anders. Want het water komt op en trekt weer weg. Dat noemen we **ge-tijden**.

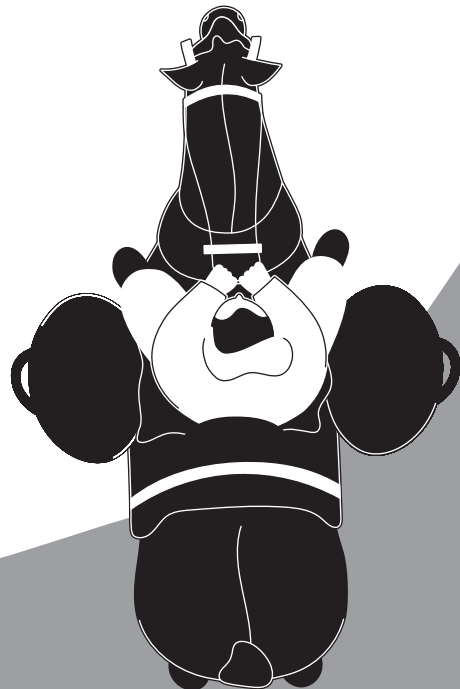

Bekijk de ge-tijden op de lange tafel. Bij hoogtij staat het water het hoogst, bij laagtij het laagst.

Wanneer komen de vissers met een hengel?

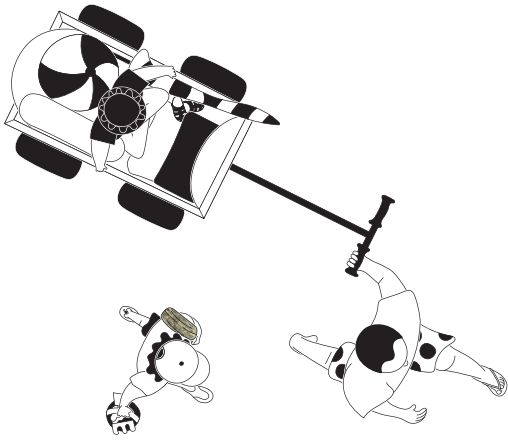

4

In mijn tijd zijn er geen **vrouwen** op het schip, natte netten-breier. Ze werken thuis en op het strand.

Zoek de foto met de vrouw. Waarmee vist ze?

Bekijk het filmpje erbij. Duwt of trekt ze dat?

5

Varend visruim, kleeft je maar warm aan. Want je gaat tot aan je buik in zee.

Een net door het water trekken of duwen dat heet 'kruien'.

Maar wij zeggen 10

Dat lees je in de tekst

'Van kruwers tot hengelaars'.

KUNSTGALERIJ



Zie je dat, zonnige zeeper? Wat een mooie **kunst-werken!** Herken je ons? En misschien sta jij er ook ergens op. Kijk ook eens naar de lucht op de kunst-werken. Wanneer wordt het slecht weer?

WAT BRENGT DE TOEKOMST?



Vers visnet, strand-jutter Aäron vond al deze **schatten** op het strand. Veel dingen ken ik niet. Jij wel? Hoe komen die plastic spullen toch in het water terecht?

🎯 KINDERKAJUIT

Geboeide breinaald,
is je **code** volledig?
Goed bezig!
Tip: je bent er!
Fluister de code in het oor
van je leerkracht.
Zo kan je terug naar je eigen tijd.

🎯 VISSERSHUISJE

Bezoek ook het **huisje** buiten.
Daar woon ik met mijn vrouw
en kinderen.
Is het anders dan jouw huis?
Wat hoor je?
We hebben ook een moestuin.
Ruik er zeker aan de kruiden.

En onthoud wat ik
je geleerd hebt.
Want ook in jouw tijd zijn er
te weinig vissers.
Misschien kan je hen ook helpen.

Vaarwel!

