

Fernand



EEN VREEMD VIS-IOEN

Zo was het vroeger: mannen en vrouwen hadden elk hun eigen taken.

Met je werk vorm je een **code**.
Daarmee kan je nadien terug naar je eigen tijd.
De cijfers bij je antwoorden tonen waar je de gevonden letter moet zetten.

Door een bliksem flits je 100 jaar terug naar vroeger.

En dat is goed nieuws voor visser Fernand.

Want zijn kinderen zijn ziek.

Zijn zoon gaat nu niet meer mee vissen op zee.

En zijn dochter kan thuis niet meer helpen.

Maar jij bent nog zo gezond als een vis.

Jij kan Fernand en zijn gezin wel helpen.

Hij woont in dat huisje buiten.

Je kan er straks op bezoek.

Maar eerst heb je nog veel werk.

Oh ja, Fernand geeft je soms gekke namen.

Dat doet hij omdat hij je leuk vindt.

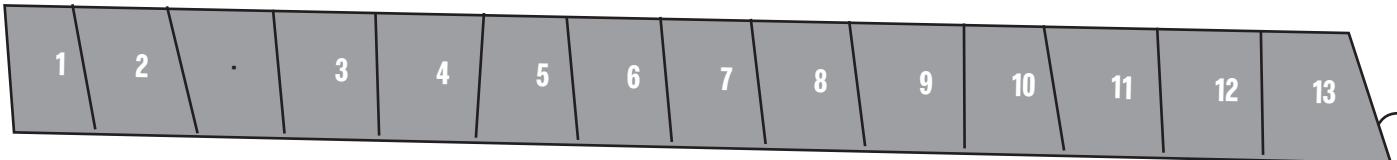

© POTVIS VALENTIJN + VISSER IN HET VERLEDEN

Lange landrot, kijk in deze zaal maar eens rustig rond. Ik zet je pas in de volgende zaal aan het werk.

Dat **skelet** is van potvis Valentijn.
Hij spoelde hier aan op het strand.
En zie je die **schepen**? Vroeger voeren ze met zeilen. En nu?

En door de gaten van de **hut** zie je hoe vissers in mijn tijd op een houten schip leven.

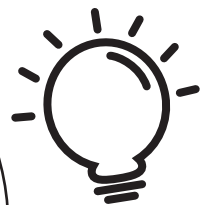

betekent dat je het antwoord niet in de zaal vindt. Je moet het zelf bedenken.



LEVEN EN WERKEN OP ZEE

(rond het schip)

1 Koddige krabben-kop, heb je die gekke kleren nu nog aan?!!

Zoek de **vissers-kleren** in de kast ...
Trek een lijn van de kleren naar de juiste naam.

- broek
- zuidwester
- wanten
- oliejas
- lange laarzen
- sjaal

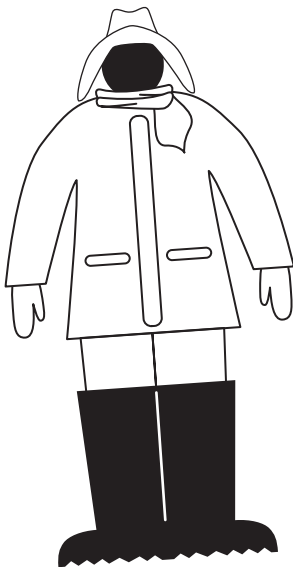

Waarom moet je die kleren aan?

Verse kleren gaan in je plunje-zak.
Zoek de mand uit metaal in de kleine glazen kast. Hoe heet die?
Lees het bij nummer 4.



Daarin nemen de vissers mond-voorraad mee voor onderweg.
En na hun reis vullen ze die mand met 7 voor thuis.

2

Komaan, stevige seinvlag, haast je naar het **schip**.

Wat is de naam van het schip?



OD staat voor **OOST-DUIN-KERKE**.

Omdat het schip vanuit die haven vertrok.

Wat is wat? Verbind de naam met de juiste plaats op het schip.

Trek een lijn.

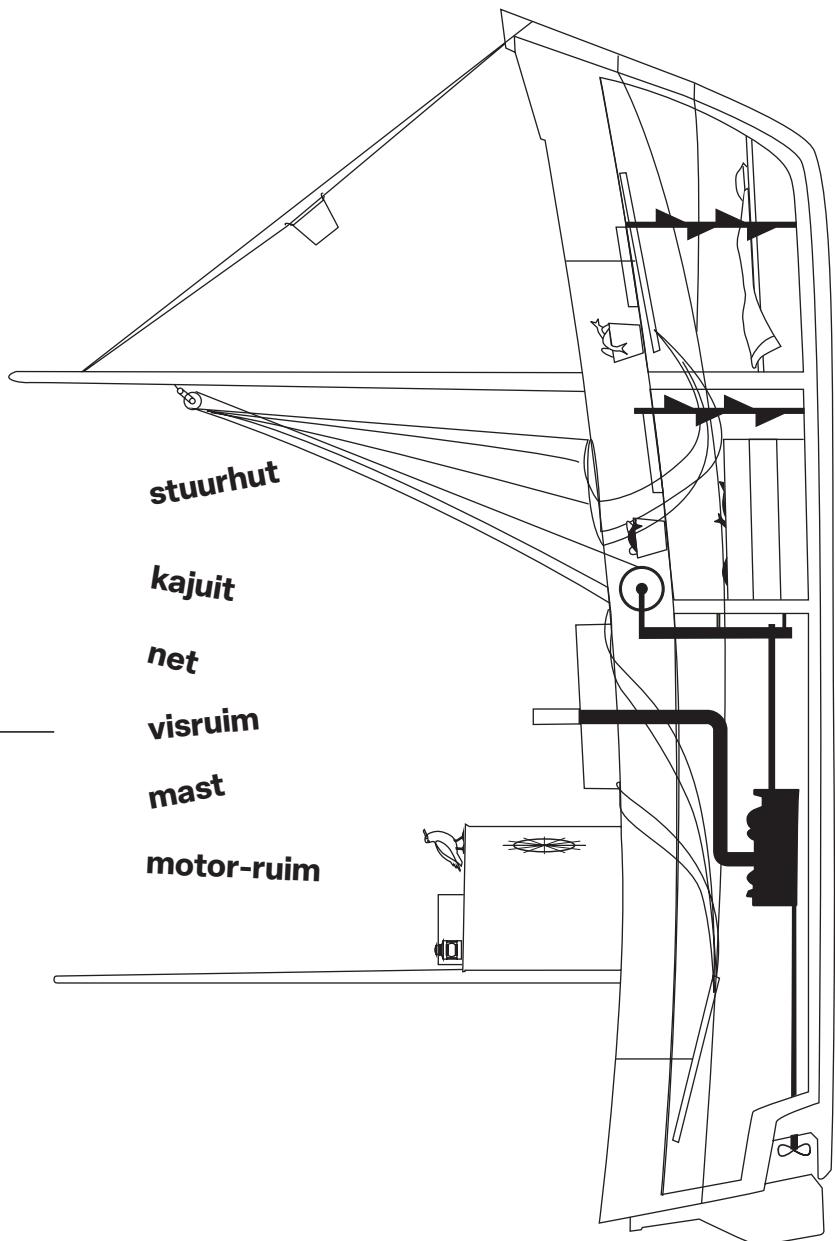

3

Vissen is **zwaar werk**, volle vismand.
Dat zie je op de film.
Daarna zijn we toe aan wat rust.

Zoek de prent in de kast met de fles.

Wat doen vissers in hun vrije tijd?

Links 9 een visser
in zijn kooi.

En wat eet de andere visser bij zijn brood?

5

4

Oei, fiere zeekaart,
er is **storm** op komst!
De golven zijn meer dan
10 meter hoog.
(Dat is zo hoog als een huis!)
De zee is soms zo gevaar-lijk!



Teken ons schip tussen de golven.

Het is 5 meter hoog.

'Man over-boord!'

Een visser is in het water gevallen.

Welk rond voorwerp kan je naar hem gooien?

Een reddings- 1 .

Hoe help je er de visser mee?





5

Zoek de boekjes met de foto's.
Zoute zeilboot, dat zijn **zeemans-boekjes**.
Alle vissers hebben er één, ik ook.
Zo'n boekje is net een ID-kaart.

Vul je eigen boekje in.
Teken jezelf en zet erbij hoe groot je bent.

Naam	
	Lengte
	Kleur ogen
	Kleur haar

6

Potige potvis-rib,
heb jij mijn **zeekaart** kapot geknipt?
Hoe weet ik nu hoe ik moet varen?

Zoek de juiste kaart op de wand.
Er ontbreekt een stuk. Welk van de drie is het?

Nummer **3**.

En duid aan op welke stukken het noorden ligt.
Dat ligt boven-aan de kaart.

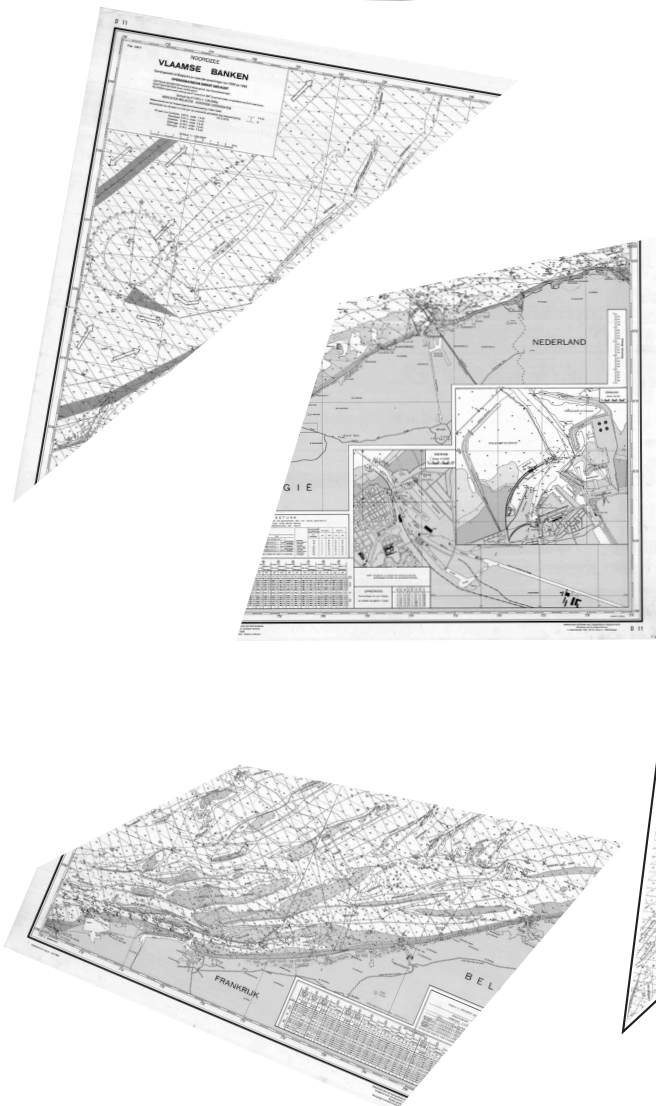

1

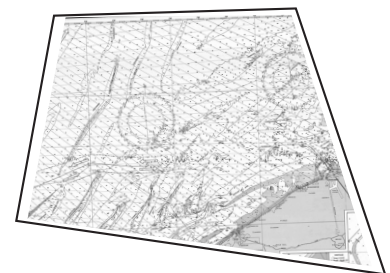

2

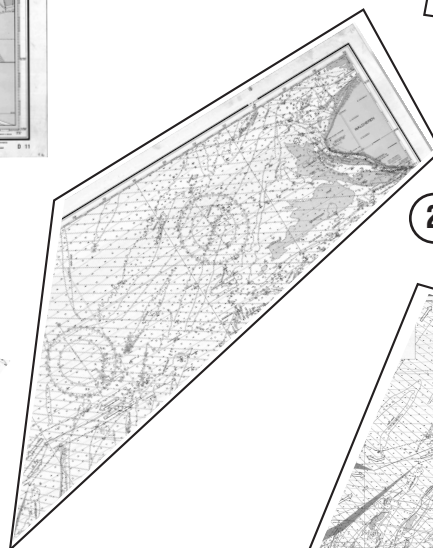

3

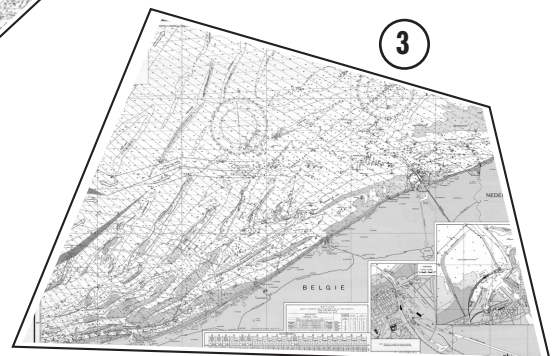

LEVEN EN WERKEN AAN WAL

(boven het schip)



2

1 Goed zo, gepelde platvis, je bent weer aan land na je eerste vangst. Nu moeten we de vis nog **verkopen**.

IJs-koude kathaai, mijn vrouw is een heel sterke madam. Nooit trunte-wunten Dat moet wel met mijn werk.

Zoek de kast met posters 'Eet vis'.

Zoek de foto met de 8 vrouwen.

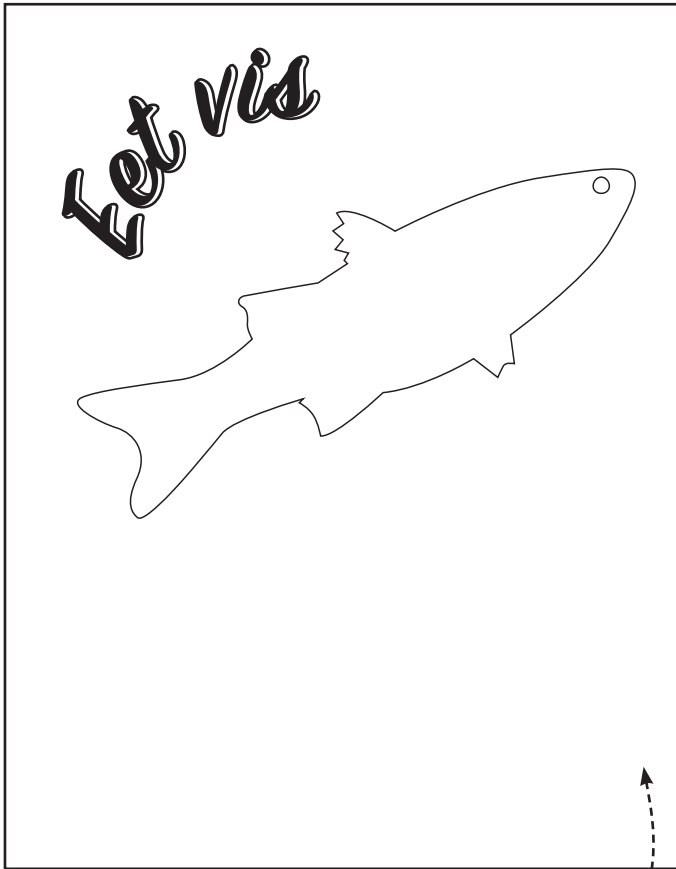

Waarom staan ze er alleen op?

Wat wil dat 'trunte-wunten' zeggen?

Verzin een leuke zin, om je vis aan te prijzen. Die moet heel goed zijn. Want veel vissers willen hun vis verkopen.

3

Water-dichte garnaal, ook **aan land** is er nog veel werk. We her-stellen de netten. En jij knapt ons schip op.

Bekijk de prent in de kast met bollen touw.

Om het schip te onder-houden, moet je het

_____ en _____

4

Golvende visgraat, ik heb je al veel geleerd. Maar op de **vissers-school** leer je nog veel meer.

Wat leer je er?

Zoek het op de school-foto's en vul aan.

_____ breien.

_____ leggen.

In de mast



5

Rosse reddings-boei, in mijn tijd hebben we nog geen gsm. Toch 'praten' wij ook met andere schepen. Met lampen en zelfs met **vlaggen**.

Zoek bij het school-gerief de les over vlaggen.

Vul de vlag van de letter S aan.

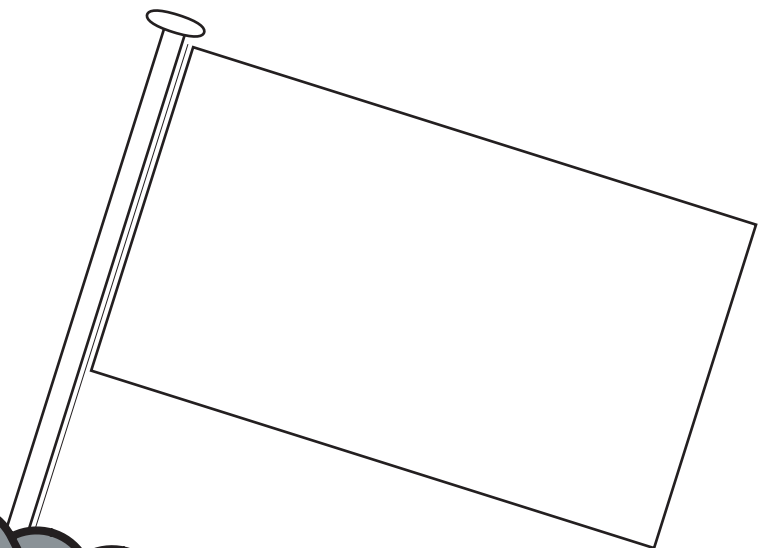



Platte potvis, in onze Noordzee leven meer dan **2000 dier-soorten**: vissen en andere dieren. Wij vangen vooral platvis en garnaal. We willen alleen grote vissen in ons net. De kleine, jonge vissen blijven beter in zee. Daar kunnen ze nog groeien en zelf jongen krijgen. Zo blijft er genoeg vis in zee, voor de natuur en voor ons.

1 Een kabel-jauw moet minstens 35 centi-meter lang zijn. Meet de **kabel-jauw** op de muur. Mag hij al gevangen worden? Ja / nee *Omcirkel het juiste antwoord.*



3 Zo ziet een **garnaal** in de super-markt er meestal uit. Hij is dan gekookt en gepeld. Zoek een levende garnaal in de bak met loepen. Wat is het verschil tussen die twee?

GARNAAL IN DE NATUUR	GARNAAL IN DE SUPER-MARKT
kleur	kleur
vorm	vorm

Gebruik het latje. Je moet het soms een paar keer naast elkaar leggen.

Hoe herken je een kabel-jauw? Hij heeft een dunne **2** aan zijn kin, zoals een oude man.

2 Een tong moet minstens 25 centi-meter lang zijn. Meet de **tong** aan de muur. Mag hij al gevangen worden? Ja / nee *Omcirkel het juiste antwoord.*

Een tong is een platvis. Hoe verbergt hij zich voor roof-dieren? Hij heeft de kleur van het **4** en _____.

4 In onze Noordzee vangen we zelfs **haaien**. Hun jongen groeien in een **ei-kapsel**, aan de touwen in het water. Teken zo'n ei-kapsel (met het jong erin). Dat kan je soms zien.

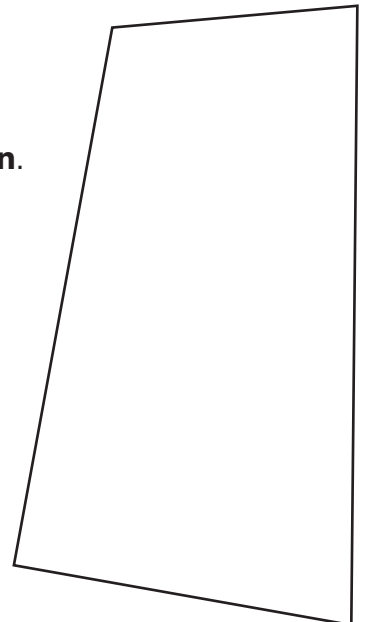

5 Zoek een **krab**. Hoeveel poten heeft hij? _____ De voorste poten zijn net twee **8**. Hij knipt er zijn voedsel mee in stukken.



Vinnige vismijn, wist je dat je ook vanaf het **strand** kan vissen? Dat kan op veel manieren.

1

Rokende rondvis, het strand is altijd anders. Want het water komt op en trekt weer weg. Dat noemen we **ge-tijden**.

Bekijk de ge-tijden op de lange tafel.
Bij hoogtij staat het water het hoogst, bij laagtij het laagst.
Wanneer komen de vissers met een hengel?

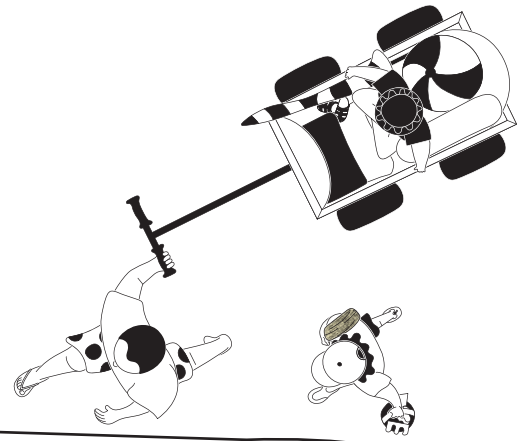
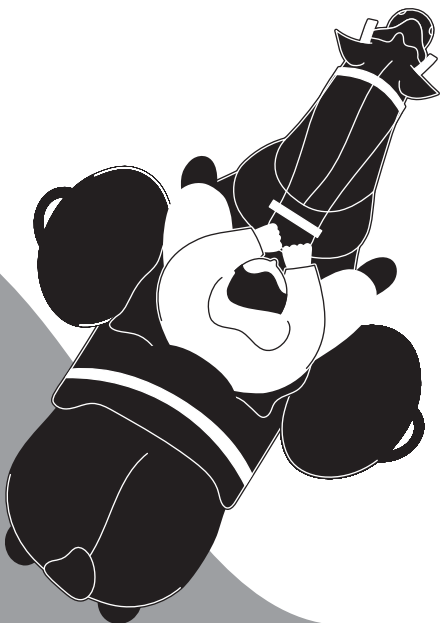

2

In mijn tijd zijn er geen **vrouwen** op het schip, natte netten-breier. Ze werken thuis en op het strand.

Zoek de foto met de vrouw. Waarmee vist ze?

Bekijk het filmpje erbij. Duwt of trekt ze dat?

3

Varend visruim, kleeid je maar warm aan. Want je gaat tot aan je buik in zee.

Een net door het water trekken of duwen dat heet 'kruien'.

Maar wij zeggen

	10			
--	----	--	--	--

Dat lees je in de tekst

'Van kruwers tot hengelaars'.

4

De **garnaal-vissers** van ons strand zijn wereld-beroemd, slepende stormwind.

Welk dier helpt hen? _____

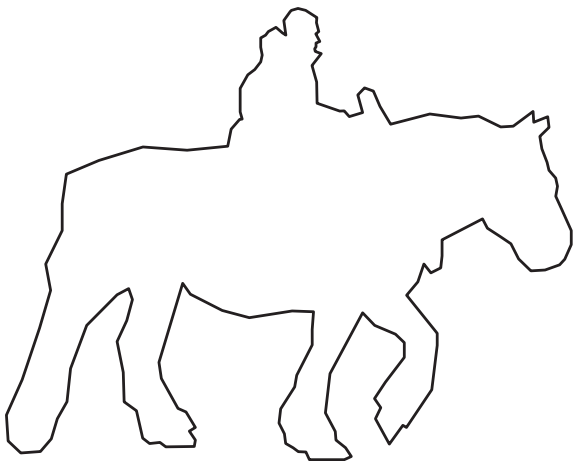

Waarin nemen de vissers de gevangen garnalen mee?

Teken en schrijf het erbij.

5

Vissende visserspet, om te vissen met een **hengel**, moet je eerst zee-pieren vangen. Die hang je aan je haak, als aas om de vis te lokken.

Zee-pieren zitten diep in het zand, onder hoopjes zand-slierten.

Kijk in de hoge kast.

Wat gebruik je om zee-pieren te vangen?

Lamp

Zeefmand

Spade

Zet de juiste letter in vakje 12 van je code.



WAT BRENGT DE TOEKOMST?



Vers visnet, strand-jutter Aäron vond al deze **schatten** op het strand. Veel dingen ken ik niet. Jij wel? Hoe komen die plastic spullen toch in het water terecht?

KUNSTGALERIJ



Zie je dat, zonnige zeepier? Wat een mooie **kunst-werken!** Herken je ons? En misschien sta jij er ook ergens op. Kijk ook eens naar de lucht op de kunst-werken. Wanneer wordt het slecht weer?

🎯 KINDERKAJUIT

Geboeide breinaald,
is je **code** volledig?
Goed bezig!
Tip: je bent er!
Fluister de code in het oor
van je leerkracht.
Zo kan je terug naar je eigen tijd.

🎯 VISSERSHUISJE

Bezoek ook het **huisje** buiten.
Daar woon ik met mijn vrouw
en kinderen.
Is het anders dan jouw huis?
Wat hoor je?
We hebben ook een moestuin.
Ruik er zeker aan de kruiden.

En onthoud wat ik
je geleerd hebt.
Want ook in jouw tijd zijn er
te weinig vissers.
Misschien kan je hen ook helpen.

Vaarwel!

